

DES SOLUTIONS TAILLÉES POUR  
VOTRE RÉUSSITE

# RECYCLAGE BÂTIMENTS ET TRAVAUX PUBLICS

LIFETIME EXCELLENCE



# DES PERFORMANCES SÉDUISANTES POUR LE RECYCLAGE, LE BÂTIMENT ET LES TRAVAUX PUBLICS

La manutention des matériaux de construction et des matériaux recyclables est extrêmement éprouvante pour les opérateurs comme pour le matériel. La robustesse de la conception, la précision du pilotage ainsi que les nombreuses solutions spécifiques à EPSILON permettent de travailler de façon plus simple et efficace.

La marque PALFINGER EPSILON est depuis des décennies synonyme de grues axées sur les solutions et extrêmement fiables. Innovantes, techniquement supérieures et d'entretien facile, nos grues constituent la solution professionnelle par excellence. Elles ont été conçues sur mesure pour s'acquitter inlassablement des différents usages dans le secteur du recyclage, du bâtiment et des travaux publics tout au long de leur cycle de vie.

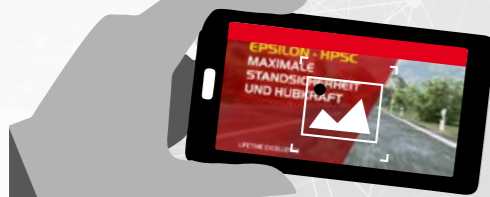

SCANNER ↓



Télécharger  
l'application  
"PALFINGER XR"



1. Ouvrez l'application "PALFINGER XR" et cliquez sur "Scanner un marqueur".
2. Scannez l'extrait vidéo à droite pour démarrer la vidéo du produit.



# VUE D'ENSEMBLE DOMAINE D'APPLICATION DES GRUES EPSILON

Utiliser une grue dans le domaine d'application pour lequel elle a été conçue, c'est s'assurer des performances optimales. Une grue mal utilisée engendre très rapidement des frais de réparation élevés. La norme européenne EN12999 définit le niveau d'intensité d'utilisation d'une grue sous la forme d'un coefficient « S ». Ce coefficient indique le nombre de cycles de travail qu'une grue doit pouvoir effectuer sans que ses composants principaux ne subissent de dommages majeurs.

Les grues PALFINGER EPSILON sont classées S4 selon les termes de cette norme et sont donc tout indiquées pour des intervalles de travail prolongés et des mouvements (de rotation) rapides.



**S3** – grues de chargement

- 2 h/jour, dispositif à crochet, manutention de charges légères avec grappin à deux mâchoires, palettes, etc.
- Les grues EPSILON sont surdimensionnées pour ce type d'usage.
- 200.000 cycles.



**S4** – grues (EPSILON)

- 4 à 8 h/jour, bois, ferraille, manutention de charges lourdes avec grappin à deux mâchoires et de conteneurs à verre.
- Grue montée sur camion, engins forestiers, recyclage, remorques de tracteurs, etc.
- Usage tout indiqué pour les grues EPSILON.
- 630.000 cycles.



**S5** – excavatrices/pelles automotrices

- Usage en continu, creusage, manutention de charges lourdes.
- Les grues Epsilon ne sont pas adaptées à cet usage.
- 1.200.000 cycles et plus.

# EPSOLUTION LA SOLUTION PROFESSIONNELLE

Les systèmes EPSCOPE, EPSLINK et EPSLIGHT de la marque EPSILON sont issus de concepts novateurs totalement axés sur les besoins des utilisateurs. PALFINGER EPSILON met un point d'honneur à répondre de manière constructive aux exigences et aux retours d'informations des clients afin de mettre au point une solution solide et de proposer au client un produit sur mesure pour chacune des applications envisagées.



**EPSCOPE**

- Travail en toute sécurité, bien à l'abri des risques de dommages, au passage des circuits et vérin télescopique à l'intérieur de la structure.
- Un système breveté par PALFINGER EPSILON



**EPSLINK**

- Articulation extrêmement robuste à quatre manilles avec rotator et guidage de flexible parfaitement étudié. Convient pour les grappins à polype et les bennes preneuses EPSILON.
- Un système breveté par PALFINGER EPSILON



**EPSLIGHT**

- Grâce à des LED de toute dernière génération, les phares sont nettement plus petits pour un rendement lumineux équivalent. Ils sont aussi mieux protégés.



**Dispositif de rotation double**

- Dispositif de rotation double avec amortissement de fin de course
- Commande de rotation à crémaillère haute précision
- Roulement à rouleaux articulés à bain d'huile
- Force de rotation maximale



**EASYFOLD**

- En principe, une grue Z doit être stabilisée au sol afin de passer le point mort du vérin d'articulation lors du déploiement. Ce n'est toutefois pas le cas avec le système EASYFOLD :
- Le point mort est dépassé grâce à un vérin d'assistance.
  - Un système breveté par PALFINGER EPSILON



**KTL**

- Les pièces sont immergées dans différents bains de dégraissage, de rinçage, d'activation et de phosphatage au zinc. Elles sont ensuite de nouveau rincées, passivées puis, après un rinçage à l'eau ultrapure, immergées dans un bain de cataphorèse (peinture par électrodéposition). Des robots de peinture finalisent le traitement de surface.

# GRUE L

## LA PERFORMANCE

### Grues L EPSILON

Ce type de grue se démarque par ses grandes performances, imputables à sa conception : le bras principal de grande longueur et le bras articulé plus court offrent une configuration géométrique idéale. Plus le bras principal est long et le bras articulé court, moins il est nécessaire de déplacer le bras articulé.



#### GRUES L FERRAILLE

La portée maximale des grues L EPSILON est tout indiquée pour manipuler la ferraille. La configuration géométrique de travail est parfaite, grâce à un bras principal de grande longueur et à un bras articulé court.



#### GRUES L CONTENEURS

Le bras principal long des grues L leur confère non seulement une grande vitesse, mais aussi une hauteur de crochet propice à la productivité. En règle générale, la position de rangement se trouve dans le conteneur. Par ailleurs, le bras principal télescopique supplémentaire des modèles TR permet de ranger le système de bras à l'intérieur du conteneur.



#### GRUES L BENNE PRENEUSE

Les grues L EPSILON sont parfaitement indiquées pour les applications à la benne preneuse de par leur endurance et leurs performances de chargement et de déchargement. Le domaine d'application est on ne peut plus étendu grâce à diverses possibilités de type de commande.

#### Les grues L sont déclinées dans les versions suivantes:

- » **Série M** (Epsolution & Next Epsolution), catégorie moyenne, avec une capacité de levage allant de 10 à 13 tonnes mètre, pages : 8 – 11, 14 – 15.
- » **Série Q** (Epsolution), catégorie moyenne lourde, avec une capacité de levage allant de 15 à 18 tonnes mètre, pages : 12 – 15.



## GRUES ML EPSOLUTION

Capacité de levage de 10 à 13 tonnes mètre.

**De nombreuses variantes de type de commandes:**  
Radiocommande, poste de commande debout, siège haut (illustration avec radiocommande).

**EPSLINK (équipement de série de tous les modèles de grues EPSILON) :** la combinaison chape/rotator avec flexibles passant à l'intérieur de la structure assure une protection maximale des flexibles entre la grue et le grappin pendant le travail.

Conception robuste pour une grande longévité.



### Siège haut

Que le siège soit monté derrière la colonne (standard) ou sur le côté, la commande depuis le siège haut garantit une fonctionnalité et une ergonomie optimales.

Le siège haut latéral, qui peut être, au choix, monté à droite ou à gauche, offre une visibilité totalement dégagée sur la zone de travail.

### Poste de commande debout

Vue parfaite dans le camion-benne, également possible en combinaison avec la radiocommande.

Variante:

- Poste de commande debout avec commande manuelle
- Poste de commande debout avec radiocommande à distance et commande manuelle

### Radiocommande à distance

Manipulation simple et extrêmement précise, avec une vue optimale sur le chargement.

Commande par leviers linéaires, leviers en croix, leviers rotatifs en croix ou manettes.

## CARACTÉRISTIQUES TECHNIQUES

	M100L					M100LD		M110L					M120L					M130L HPLS							
	75	80V	80	83	97	80	97	75	80V	80	83	97	75	80V	80	83	97	75	80V	80	83	97			
Nombre d'extensions	2	2	1	2	2	1	2	2	2	1	2	2	2	2	1	2	2	2	2	1	2	2			
Couple de chargement net [kNm]	100	97	97	95	92	89	85	111	108	108	106	103	119	117	116	114	112	132	129	129	127	124			
Couple de rotation net [kNm]	24							27					28												
Zone de rotation [°]	425																								
Portée max. [m]	7,5	8,0	8,0	8,3	9,7	8,0	9,7	7,5	8,0	8,0	8,3	9,7	7,5	8,0	8,0	8,3	9,7	7,5	8,0	8,0	8,3	9,7			
Pression de service [bar]	215					200		235					250					280							
Débit de pompe max.	1K [l/min]										1 x 80														
	2K [l/min]										2 x 70														
	1K LS [l/m]										1 x 130														
Poids propre sans chape/rotator avec commande Classic Drive [kg]	1990	2080	1990	2040	2110	2060	2180	2020	2110	2020	2070	2140	2060	2150	2060	2110	2180	2070	2160	2070	2120	2190			



## GRUES ML NEXT EPSOLUTION

### EPSHOOD

Protection de l'opérateur pour un véritable confort à chaque utilisation.

Capacité de levage de 10 à 13 tonnes mètre.

La grue la plus légère de sa catégorie.

Une rapidité et une précision redoutables.

De nombreuses variantes de type de commandes:  
Classic Drive & Master Drive  
(illustration avec Master Drive).



### Classic Drive

Le siège haut standard de PALFINGER EPSILON : léger, robuste, fiable et éprouvé.

Commande : avec leviers en croix (JM) ou linéaires (LM).

### Master Drive

La commande Master Drive confère à l'opérateur une maîtrise totale dans toutes les situations. Les manettes joystick à servo-commande hydraulique maximisent la productivité comme la précision de manutention.

La conception ergonomique du siège haut à suspension mécanique assure un grand confort d'assise, tandis que l'accoudoir multifonction met toutes les commandes à portée de main immédiate.

## CARACTÉRISTIQUES TECHNIQUES

	M10L			M10LD			M12L			M13L		
	80	83	97	80	83	97	80	83	97	80	83	97
Nombre d'extensions	1	2	2	1	2	2	1	2	2	1	2	2
Couple de chargement net [kNm]	98	95	93	86	84	82	115	113	111	131	130	128
Couple de rotation net [kNm]	24			24			28			28		
Zone de rotation [°]	425											
Portée max. [m]	8,0	8,3	9,7	8,0	8,3	9,7	8,0	8,3	9,7	8,0	8,3	9,7
Pression de service [bar]	220			200			250			280		
Débit de pompe max.	1K [l/min]						1 x 80					
	2K [l/min]						2 x 70					
Poids propre sans chape/rotator avec Classic Drive [kg]	2070	2090	2160	2140	2160	2230	2140	2160	2230	-	-	-



## GRUES QL EPSOLUTION

Capacité de levage de  
15 à 18 tonnes mètre.

Une grande simplicité d'entretien  
Tous les tuyaux et flexibles se trouvent  
à l'intérieur du bras.

Une portée impressionnante.



De nombreuses variantes  
de type de commandes:

Siège haut, poste de commande debout, radio-  
commande  
(illustration avec siège haut latéral).



### Siège haut

Que le siège soit monté derrière la  
colonne (standard) ou sur le côté,  
la commande depuis le siège haut  
garantit une fonctionnalité et une  
ergonomie optimales.

Le siège haut latéral, qui peut être,  
au choix, monté à droite ou à gauche,  
offre une visibilité totalement dégagée  
sur la zone de travail.

### Poste de commande debout

Vue parfaite dans le camion-benne,  
également possible en combinaison  
avec la radiocommande.

Variantes:

- Poste de commande debout avec com-  
mande manuelle
- Poste de commande debout avec ra-  
diocommande à distance et commande  
manuelle

### Radiocommande à distance

Manipulation simple et extrêmement  
précise, avec une vue optimale sur le  
chargement.

Commande par leviers linéaires, leviers  
en croix, leviers rotatifs en croix ou  
manettes.

## CARACTÉRISTIQUES TECHNIQUES

	Q130LD				Q150L					Q170L					Q180L HPLS					
	80	97	104	80V	80	83	97	104	115	80V	80	83	97	104	115	80V	80	83	97	104
Nombre d'extensions	1	2	2	2	1	2	2	2	2	2	1	2	2	2	2	2	1	2	2	2
Couple de chargement net [kNm]	119	116	111	142	142	138	136	131	122	156	156	153	150	145	136	177	177	174	171	166
Couple de rotation net [kNm]	30									32										
Zone de rotation [°]	425																			
Portée max. [m]	8,0	9,7	10,4	8,0	8,0	8,3	9,7	10,4	11,5	8,0	8,0	8,3	9,7	10,4	11,5	8,0	8,0	8,3	9,7	10,4
Pression de service [bar]	210				240					260					290					
Débit de pompe max. 1K [l/min]	1 x 90										2 x 80									
Débit de pompe max. 2K [l/min]	1 x 90										2 x 80									
Poids propre sans chape/rotator avec Classic Drive [kg]	2450	2630	2690	2550	2410	2490	2590	2650	-	2590	2450	2530	2630	2690	-	2600	2460	2540	2640	2700



## GRUES TRIPLE-L EPSOLUTION

### Capacités de levage

ML TR : 10 à 13 tonnes mètre  
QL TR : 15 à 18 tonnes mètre

### De nombreuses variantes de type de commandes:

Radiocommande, poste de commande debout, siège haut (illustration avec commande par leviers en croix).

Une portée maximale pour une longueur de rangement minimale.

L'équipement idéal pour les conteneurs et la ferraille.

Une hauteur de crochet optimale grâce au bras principal télescopique.



### Radiocommande à distance

Manipulation simple et extrêmement précise, avec une vue optimale sur le chargement.

Commande par leviers linéaires, leviers en croix, leviers rotatifs en croix ou manettes.

### Poste de commande debout

Vue parfaite dans le camion-benne, également possible en combinaison avec la radiocommande.

Variantes:

- Poste de commande debout avec commande manuelle
- Poste de commande debout avec radiocommande à distance et commande manuelle



### Siège haut

Que le siège soit monté derrière la colonne (standard) ou sur le côté, la commande depuis le siège haut garantit une fonctionnalité et une ergonomie optimales.

Le siège haut latéral, qui peut être, au choix, monté à droite ou à gauche, offre une visibilité totalement dégagée sur la zone de travail.

## CARACTÉRISTIQUES TECHNIQUES

	M100L		M110L		M120L		Q150L		Q170L	
	81TR	95TR	81TR	95TR	81TR	95TR	82TR	95TR	82TR	95TR
Nombre d'extensions	2	2	2	2	2	2	2	2	2	2
Couple de chargement net [kNm]	92	90	103	100	111	109	134	131	148	145
Couple de rotation net [kNm]	24		27		28		30		32	
Zone de rotation [°]	425				425					
Portée max. [m]	8,1	9,5	8,1	9,5	8,1	9,5	8,2	9,5	8,2	9,5
Pression de service [bar]	215		235		250		240		260	
Débit de pompe max.	1K [l/min]		1 x 80						1 x 90	
	2K [l/min]		2 x 70						2 x 80	
	1K LS [l/min]		1 x 130						1 x 150	
Poids propre sans chape/rotator avec commande Classic Drive [kg]	2330	2400	2360	2430	2400	2470	2780	2880	2820	2920





# GRUE Z

## LA POLYVALENCE

### Grues Z EPSILON

La grue Z se démarque de la grue L par sa conception compacte. C'est précisément ce qui permet de replier la grue perpendiculairement au sens de la marche. On peut donc charger le véhicule au maximum, c'est-à-dire jusqu'à la hauteur totale autorisée par la réglementation, et utiliser la benne / le crochet.



#### GRUES Z FERRAILLE

Le système de repliage permet de charger le véhicule jusqu'à la hauteur totale autorisée par la réglementation, sans avoir à déposer le grappin. Les grappins à polype sont asymétriques et permettent de replier la grue dans le gabarit du véhicule de 2,55 m.



#### GRUES Z CONTENEURS

Les modèles comme la grue Triple Z offrent une configuration géométrique et une hauteur de crochet étudiées pour maximiser les possibilités de chargement. L'équipement additionnel EASYFOLD constitue en outre un avantage de taille au quotidien.



#### GRUES Z BENNE PRENEUSE

TIPPER Z – la grue pour applications à la benne preneuse sur camion-benne. Une géométrie de travail idéale pour être montée sur le châssis d'un camion-benne avec une benne preneuse. La faible hauteur des parois latérales du camion-benne permet de se dispenser de genouillère entre la colonne de grue et le bras principal et donc de réduire le poids.

#### Les grues Z sont déclinées dans les versions suivantes:

- » **Série M** (Epsolution & Next Epsolution), catégorie moyenne, avec une capacité de levage allant de 10 à 13 tonnes mètre, pages : 18 – 21, 24 – 27.
- » **Série Q** (Epsolution), catégorie moyenne lourde, avec une capacité de levage allant de 15 à 18 tonnes mètre, pages : 22 – 27.



## GRUES MZ EPSOLUTION

Une rapidité et une précision redoutables.

Capacité de levage de 10 à 13 tonnes mètre.



De nombreuses variantes de type de commandes:

Siège surélevé, poste de commande debout, radiocommande (illustration avec siège surélevé).



### Siège haut

Que le siège soit monté derrière la colonne (standard) ou sur le côté, la commande depuis le siège haut garantit une fonctionnalité et une ergonomie optimales.

Le siège haut latéral, qui peut être, au choix, monté à droite ou à gauche, offre une visibilité totalement dégagée sur la zone de travail.



### Poste de commande debout

Vue parfaite dans le camion-benne, également possible en combinaison avec la radiocommande.

Variantes:

- Poste de commande debout avec commande manuelle
- Poste de commande debout avec radiocommande à distance et commande manuelle

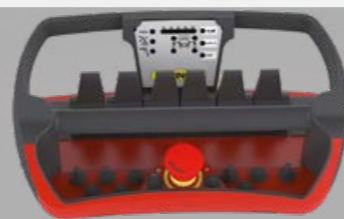

### Radiocommande à distance

Manipulation simple et extrêmement précise, avec une vue optimale sur le chargement.

Commande par leviers linéaires, leviers en croix, leviers rotatifs en croix ou manettes.

## CARACTÉRISTIQUES TECHNIQUES

	M100Z				M100ZD	M110Z				M120Z				M130Z HPLS			
	77	79	82	96	96	77	79	82	96	77	79	82	96	77	79	82	96
Nombre d'extensions	2	1	2	2	2	2	1	2	2	2	1	2	2	2	1	2	2
Couple de chargement net [kNm]	94	93	92	90	79	101	99	99	97	109	109	107	105	123	123	121	119
Couple de rotation net [kNm]	24				27				28				28				
Zone de rotation [°]	425																
Portée max. [m]	7,7	7,9	8,2	9,6	9,6	7,7	7,9	8,2	9,6	7,7	7,9	8,2	9,6	7,7	7,9	8,2	9,6
Pression de service [bar]	230				210	245				260				290			
Débit de pompe max.	1K [l/min]																
	2K [l/min]																
	1K LSI [l/min]																
Poids propre sans chape/rotator avec commande Classic Drive [kg]	2140	2100	2150	2200	2270	2170	2130	2180	2230	2210	2170	2220	2270	2220	2180	2230	2280



## GRUES MZ NEXT EPSOLUTION

Capacité de levage de 10 à 13 tonnes mètre.

### Portée

Le nouveau design du système de double télescopie permet de gagner 900 mm de portée par rapport au modèle EPSOLUTION.

La grue la plus légère de sa catégorie.

De nombreuses variantes de type de commandes:  
Classic Drive & Master Drive  
(illustration avec Classic Drive).



### Classic Drive

Le siège haut standard de PALFINGER EPSILON : léger, robuste, fiable et éprouvé.

Commande : avec leviers en croix (JM) ou linéaires (LM).

### Master Drive

La commande Master Drive confère à l'opérateur une maîtrise totale dans toutes les situations. Les manettes joystick à servo-commande hydraulique maximisent la productivité comme la précision de manutention.

La conception ergonomique du siège haut à suspension mécanique assure un grand confort d'assise, tandis que l'accoudoir multifonction met toutes les commandes à portée de main immédiate.

## CARACTÉRISTIQUES TECHNIQUES

	M10Z			M12Z			M13Z		
	83	91	105	83	91	105	83	91	105
Nombre d'extensions	1	2	2	1	2	2	1	2	2
Couple de chargement net [kNm]	93	91	87	109	107	104	109	107	104
Couple de rotation net [kNm]	24			28					
Zone de rotation [°]	425								
Portée max. [m]	8,3	9,1	10,5	8,3	9,1	10,5	8,3	9,1	10,5
Pression de service [bar]	230			260			290		
Débit de pompe max.	1K [l/min]			1 x 80					
	2K [l/min]			2 x 70					
Poids propre sans chape/rotator avec Classic Drive [kg]	2220	2270	2350	2260	2310	2390	-	-	-



## GRUES QZ EPSOLUTION

Capacité de levage de 15 à 18 tonnes mètre.

Une valeur sûre idéale pour la manutention de ferraille.

### Une grande simplicité d'entretien

Tous les tuyaux et flexibles se trouvent à l'intérieur du système de bras.



### De nombreuses variantes de type de commandes:

Siège surélevé, poste de commande debout, radiocommande (illustration avec siège surélevé).



### Siège haut

Que le siège soit monté derrière la colonne (standard) ou sur le côté, la commande depuis le siège haut garantit une fonctionnalité et une ergonomie optimales.

Le siège haut latéral, qui peut être, au choix, monté à droite ou à gauche, offre une visibilité totalement dégagée sur la zone de travail.

### Poste de commande debout

Vue parfaite dans le camion-benne, également possible en combinaison avec la radiocommande.

Variantes:

- Poste de commande debout avec commande manuelle
- Poste de commande debout avec radiocommande à distance et commande manuelle

### Radiocommande à distance

Manipulation simple et extrêmement précise, avec une vue optimale sur le chargement.

Commande par leviers linéaires, leviers en croix, leviers rotatifs en croix ou manettes.

## CARACTÉRISTIQUES TECHNIQUES

	Q130ZD	Q150Z		Q170Z		Q180Z HPLS				
	96	79	82	96	79	82	96	79	82	96
Nombre d'extensions	2	1	2	2	1	2	2	1	2	2
Couple de chargement net [kNm]	120	145	142	140	163	160	158	185	181	180
Couple de rotation net [kNm]		30			32					
Zone de rotation [°]		425								
Portée max. [m]	9,6	7,9	8,2	9,6	7,9	8,2	9,6	7,9	8,2	9,6
Pression de service [bar]	210	235			260			290		
Débit de pompe max.	1K [l/min]				1 x 90					
	2K [l/min]				2 x 80					
	1K LS [l/min]				1 x 150					
Poids propre sans chape/rotator avec commande Classic Drive [kg]	2720	2550	2600	2680	2590	2640	2720	2600	2650	2730



## GRUES TRIPLE-Z EPSOLUTION

Bras principal télescopique avec géométrie de travail comparable à une grue L.

### Capacités de levage

MZ TR : 10 à 13 tonnes mètre  
QZ TR : 15 à 18 tonnes mètre

Une grue de recyclage classique à la conception compacte.

Des possibilités de chargement maximales grâce à une géométrie et une hauteur de crochet étudiées.

Grappin polype de 300l repliable dans le gabarit du véhicule.



### Siège haut

Que le siège soit monté derrière la colonne (standard) ou sur le côté, la commande depuis le siège haut garantit une fonctionnalité et une ergonomie optimales.

Le siège haut latéral, qui peut être, au choix, monté à droite ou à gauche, offre une visibilité totalement dégagée sur la zone de travail.

### Poste de commande debout

Vue parfaite dans le camion-benne, également possible en combinaison avec la radiocommande.

Variantes:

- Poste de commande debout avec commande manuelle
- Poste de commande debout avec radiocommande à distance et commande manuelle

### Radiocommande à distance

Manipulation simple et extrêmement précise, avec une vue optimale sur le chargement.

Commande par leviers linéaires, leviers en croix, leviers rotatifs en croix ou manettes.

## CARACTÉRISTIQUES TECHNIQUES

	M100Z		M110Z		M120Z		Q150Z		Q170Z		Q180Z	
	79TR	95TR	79TR	95TR	79TR	95TR	79TI	95TR	79TR	95TR	79TR	95TR
Nombre d'extensions	1	2	1	2	1	2	1	2	1	2	1	2
Couple de chargement net [kNm]	91	88	98	94	104	101	143	138	156	150	175	170
Couple de rotation net [kNm]	24		27		28		30		32			
Zone de rotation [°]	425				425							
Portée max. [m]	7,9	9,5	7,9	9,5	7,9	9,5	7,9	9,5	7,9	9,5	7,9	9,5
Pression de service [bar]	260		275		290		240					
1K [l/min]			1 x 80						1 x 90			
Débit de pompe max. 2K [l/min]			2 x 70						2 x 80			
1K LS [l/min]			1 x 130						1 x 150			
Poids propre sans chape/rotator avec commande Classic Drive [kg]	2360	2460	2390	2490	2430	2530	2820	2920	2860	2960	2870	2970



## GRUES TIPPER-Z EPSOLUTION

### Capacités de levage

MZ TI : 10 à 13 tonnes mètre  
QZ TI : 15 à 18 tonnes mètre

### De nombreuses variantes de type de commandes:

Radiocommande, poste de commande debout, siège haut (illustration avec poste de commande debout)

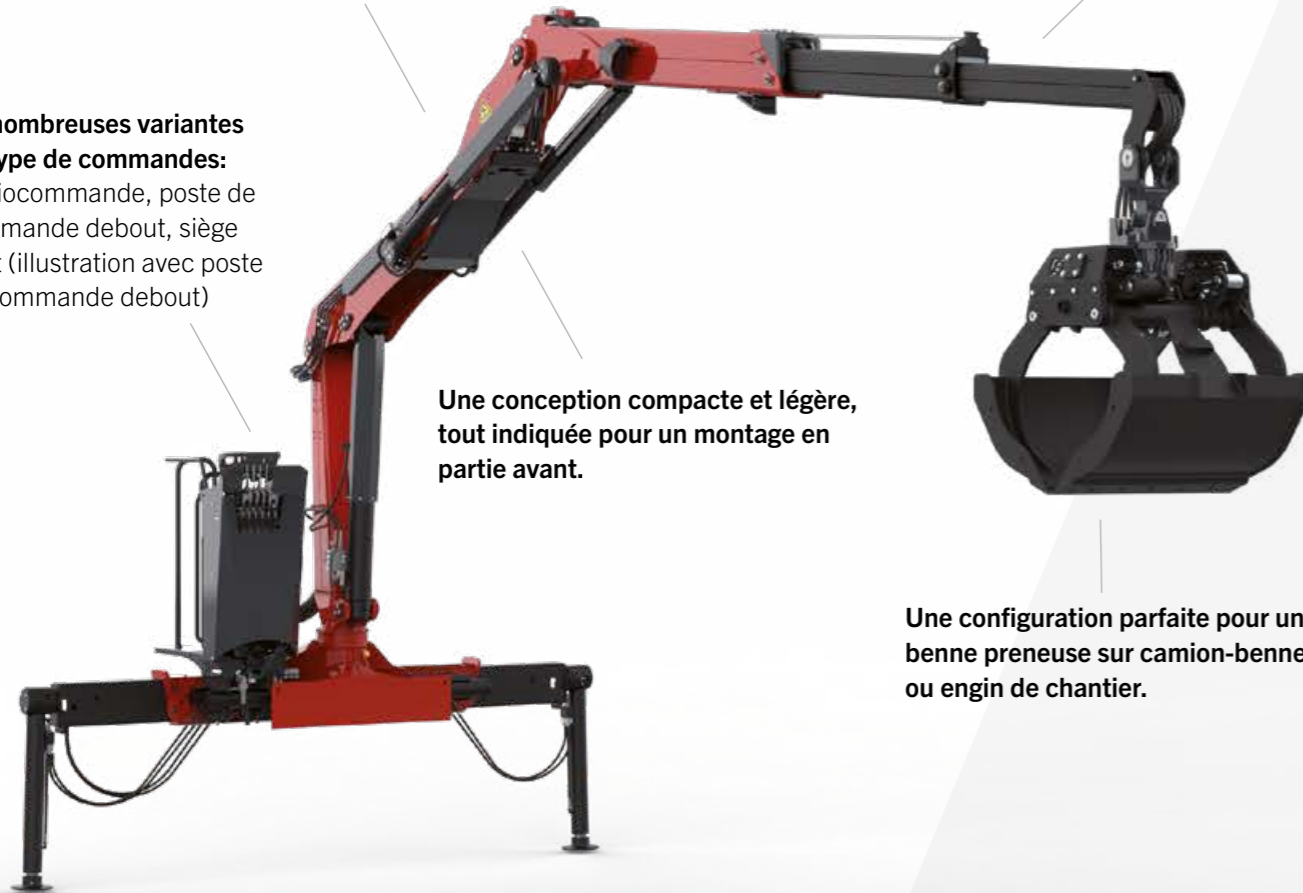

Une conception compacte et légère, tout indiquée pour un montage en partie avant.

La longueur de rangement courte permet de replier la grue avec grappin dans le gabarit du véhicule.

Une configuration parfaite pour une benne preneuse sur camion-benne ou engin de chantier.



### Siège haut

Que le siège soit monté derrière la colonne (standard) ou sur le côté, la commande depuis le siège haut garantit une fonctionnalité et une ergonomie optimales.

Le siège haut latéral, qui peut être, au choix, monté à droite ou à gauche, offre une visibilité totalement dégagée sur la zone de travail.



### Poste de commande debout

Vue parfaite dans le camion-benne, également possible en combinaison avec la radiocommande.

Variantes:

- Poste de commande debout avec commande manuelle
- Poste de commande debout avec radiocommande à distance et commande manuelle

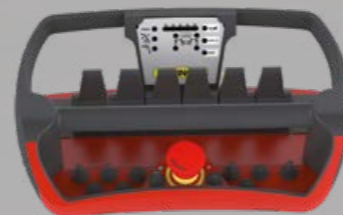

### Radiocommande à distance

Manipulation simple et extrêmement précise, avec une vue optimale sur le chargement.

Commande par leviers linéaires, leviers en croix, leviers rotatifs en croix ou manettes.

## CARACTÉRISTIQUES TECHNIQUES

	M100Z	M110Z	M120Z	Q150Z	Q170Z
	84TI	84TI	84TI	84TI	84TI
Nombre d'extensions	2	2	2	2	2
Couple de chargement net [kNm]	93	101	107	141	160
Couple de rotation net [kNm]	24	27	28	30	32
Zone de rotation [°]		425		425	
Portée max. [m]		8,4		8,4	
Pression de service [bar]	230	245	260	240	260
Débit de pompe max.	1K [l/min]	1 x 80			1 x 90
	2K [l/min]	2 x 70			2 x 80
	1K LS [l/min]	1 x 130			1 x 150
Poids propre sans chape/rotator avec commande Classic Drive [kg]	2210	2240	2270	2560	2600



SCANNER ↓

Télécharger l'application "PALFINGER XR"

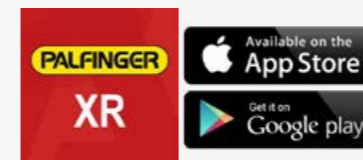

1. Ouvrez l'application "PALFINGER XR" et cliquez sur "Scanner un marqueur".
2. Scannez l'extrait vidéo à droite pour démarrer la vidéo du produit.



# ÉQUIPEMENT STANDARD DE RECYCLAGE SELON LA NORME EN 12999

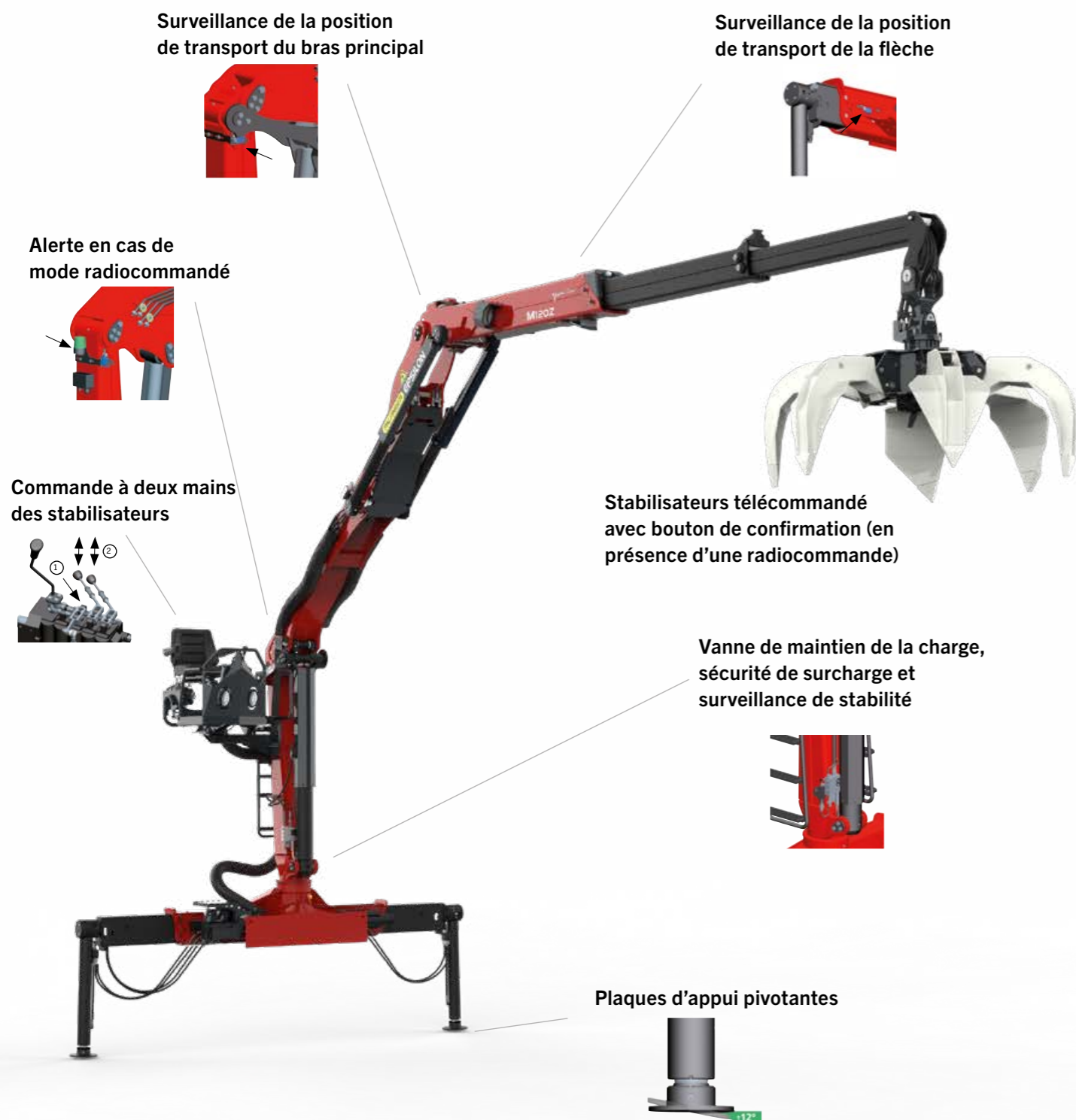

# ÉQUIPEMENT STANDARD DE RECYCLAGE SELON LA NORME EN 12999

Outre le coefficient « S » évoqué à la page 4, la norme européenne EN 12999 spécifie les prescriptions minimales relatives à la conception, au calcul, aux examens et aux essais des grues de chargement hydrauliques et à leur montage sur des véhicules.

Les pages suivantes dressent la liste des mesures spécifiées par la norme EN 12999 ainsi que les solutions mises en œuvre par PALFINGER EPSILON pour s'y conformer.

## Spécifications de la norme EN 12999

### Surveillance de la position de transport du bras principal

- **Spécification EN 12999:** surveillance de la position de transport du bras principal pour éviter toute collision avec les ponts par exemple.
- **Solution PALFINGER EPSILON:** un interrupteur de fin de course situé sur la colonne de grue indique si le bras principal a été rangé suivant un angle inférieur à 90°. Le carrossier doit monter un dispositif d'avertissement visuel et sonore dans la cabine afin d'alerter le conducteur.

### Surveillance de la position de transport des stabilisateurs

- **Spécification EN 12999:** surveillance de la position de transport pour stabilisateur à commande manuelle et hydraulique.
- **Solution PALFINGER EPSILON:** un interrupteur de fin de course de part et d'autre du longeron transversal indique que les stabilisateurs sont bien rentrés. Les interrupteurs sont câblés sur le châssis de base. Le carrossier doit monter un dispositif d'avertissement visuel et sonore dans la cabine afin d'alerter l'opérateur dès lors qu'il y a un ou deux stabilisateurs qui ne sont pas en position de transport.

### Commande à deux mains – commande des montants d'appui

- **Spécification EN 12999:** la fonction d'appui doit être préservée de tout déclenchement intempestif, par exemple en faisant appel à une commande en deux temps de type « commande à deux mains » sur le siège haut.
- **Solution PALFINGER EPSILON:** leviers manuels de commande des stabilisateurs sur le siège à commande mécanique avec un déclenchement en deux temps: 1) Comprimer le ressort et 2) utiliser la fonction stabilisateur. On peut aussi faire appel à des inverseurs entre le mode grue et le mode appui sur la commande Master Drive et la radiocommande.

### Clapet de maintien de la charge

- **Spécification EN 12999:** il ne doit pas y avoir d'affaissement intempestif du système de bras en cas de rupture d'un tuyau.
- **Solution PALFINGER EPSILON:** clapets de maintien de la charge montés sur les vérins de pivotement, de levage et d'articulation.

### Plaques d'appui pivotantes

- **Spécification EN 12999:** les plaques d'appui doivent compenser les irrégularités du sol à hauteur de 10° au maximum dans toutes les directions.
- **Solution PALFINGER EPSILON:** des béquilles avec des plaques pendulaires qui s'inclinent jusqu'à 12°, disponibles également en version rallongée de 170 mm.

### Sécurité de surcharge et surveillance de la stabilité

- **Spécification EN 12999:** les grues doivent être équipées d'une protection électrique ou mécanique contre la surcharge suivant le type de commande.
- **Solution PALFINGER EPSILON:** trois packs de recyclage différents : CERM, HPSC, HPSC-L.

### Alerte en cas de mode radiocommandé

- **Spécification EN 12999:** les grues doivent être dotées d'un signal d'alerte en cas de mode radiocommandé.
- **Solution PALFINGER EPSILON:** un témoin d'alerte de couleur verte clignote sur la grue en mode radiocommandé.

# PACK DE RECYCLAGE CERM ET CE RECYCLING MINI

Cette variante simple est idéale lorsqu'il n'y a pas de contrainte de largeur pour la stabilisation de la grue. La grue ne peut pas fonctionner tant que les stabilisateurs ne sont pas totalement sortis et qu'elle n'est pas totalement stabilisée. Tant que la grue n'est pas totalement stabilisée ou que les stabilisateurs sont actionnés, la grue bascule en mode surcharge et les fonctions de dépliage/repliage du bras principal et celles du bras articulé sont verrouillées. Le terminal situé sur le siège haut est équipé d'un indicateur de charge qui avertit l'utilisateur avec un signal visuel et sonore si la charge atteint 90 %. Ce pack de recyclage a été exclusivement conçu pour les modèles de la série EPSOLUTION avec siège haut standard et ceux avec commande Classic Drive de la gamme NEXT EPSOLUTION.

#### Utilisation :

La grue ne peut pas être utilisée tant que stabilisateurs ne sont pas totalement sortis et les béquilles descendues.

#### Description de la fonction :

Les bielles de stabilisateurs font l'objet d'une surveillance. Dès que le stabilisateur est actionné, la grue bascule en mode de surcharge. Les fonctions DEPLIAGE/REPLIAGE du bras principal, DEPLIAGE du bras articulé et SORTIE de télescope sont verrouillées.

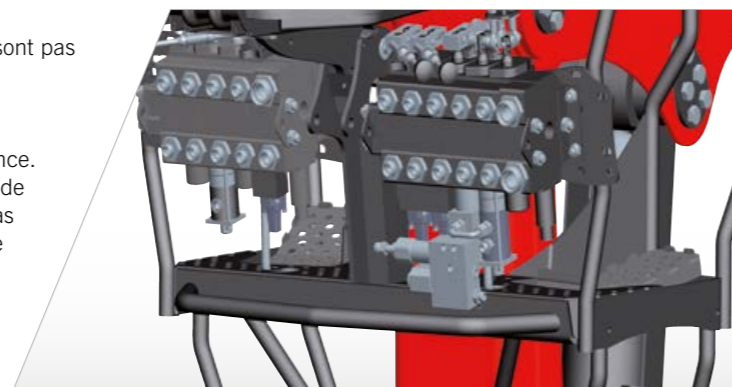

La sécurité de surcharge du siège haut fait appel à des vérins de blocage et à la surveillance des bielles de stabilisateurs, mais uniquement avec un siège haut standard, HSCJ, sans Paltronic.

## STABILISATION DES APPUIS

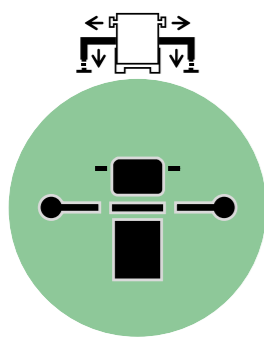

100%

Les stabilisateurs sont complètement sortis et en appui de chaque côté.

**Force de levage intégrale**

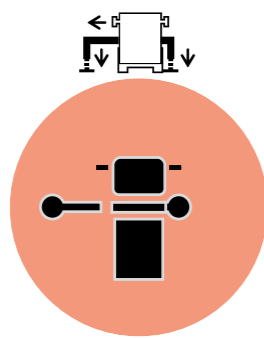

0%

Les deux béquilles sont descendues mais un seul stabilisateur est sorti.

**Aucune force de levage**

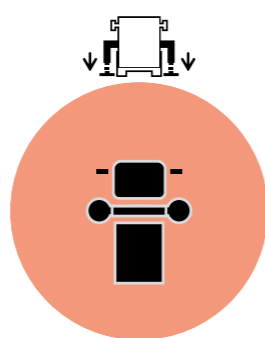

0%

Les deux béquilles sont descendues mais les stabilisateurs sont repliés.

**Aucune force de levage**

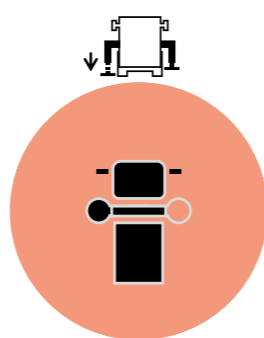

0%

Une seule béquille est descendue.

**Aucune force de levage**

# PACK DE RECYCLAGE HPSC UND HPSC-LIGHT HIGH PERFORMANCE STABILITY CONTROL

Pour l'opérateur, « HPSC » est synonyme de confort et de sécurité maximums, même lors d'interventions dans des espaces exigus. Dans les zones à grande densité de bâtiments, au milieu de la circulation routière ou dans d'autres situations similaires, il est fréquent que le véhicule ne puisse être stabilisé que d'un côté, partiellement, voire pas du tout. L'HPSC assure une utilisation en toute sécurité de la grue, même dans les cas de ce type, pour lesquels il n'est désormais plus nécessaire de veiller à reproduire les configurations de stabilisation prédéfinies.

Comparé aux systèmes proportionnels conventionnels, le système HPSC de PALFINGER EPSILON garantit une stabilité quasi parfaite. Les versions HPSC et HPSC-L offrent une possibilité de calcul en temps réel de la capacité de levage en fonction de la configuration de stabilisation, de l'angle de rotation, etc.

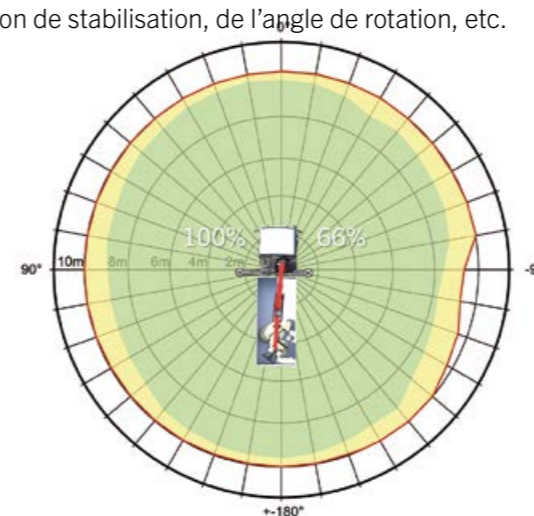

#### HPSC

- Stabilisateur: gauche 100 % ; droite 66 %.
- Surveillance de stabilisateur en continu (rentré 0 % à sorti 100 %).
- Variantes de commande disponibles: siège haut standard, HSCJ, SCMD, SCRCO, RCE.
- Stabilisateur auxiliaire possible, mais sans câblage.
- Possibilité de ballast (LCA 03 et LCA 05).

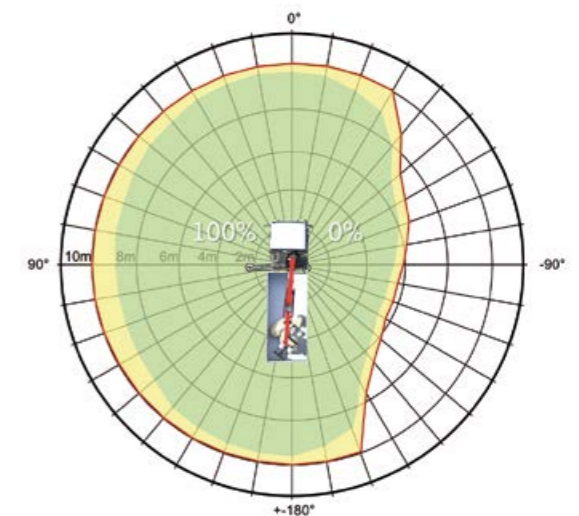

#### HPSC-L

- Stabilisateur: gauche 100 % ; droite 0 %.
- Surveillance de stabilisateur à 2 niveaux (rentré 0 % ou sorti 100 %).
- Variantes de commande disponibles: haut standard, HSCJ, SCMD, SCRCO, RCE.
- Pas de stabilisateur auxiliaire possible.
- Possibilité de ballast (LCA 03 et LCA 05).



Télécharger l'application "PALFINGER XR"



1. Ouvrez l'application "PALFINGER XR" et cliquez sur "Scanner un marqueur".
2. Scannez l'extrait vidéo à droite pour démarrer la vidéo du produit.







## LIFETIME SERVICE UN RÉSEAU SANS ÉGAL

Un SAV de qualité implique à la fois compétences et diligence. En association avec nos partenaires SAV, nous formons un réseau international puissant. Nous travaillons de concert pour mettre au point des solutions qui combinent efficacité, sécurité et confort. Vous pouvez avoir la certitude que notre gamme complète de prestations est axée sur la volonté de garantir votre succès sur le long terme.

PALFINGER dispose d'un réseau dense de représentants et de partenaires SAV pour une grande réactivité. Au niveau mondial, cela ne représente pas moins de 5 000 points de service disséminés dans 130 pays. Pour vous, cela signifie des partenaires de proximité et une assistance rapide.

Nous avons mis en place une structure de certification complète pour notre réseau de fabricants, de distributeurs et de partenaires SAV. Grâce à ce système, vous avez l'assurance que chaque partenaire est on ne peut mieux préparé pour vous servir.



SCAN ↓

Télécharger l'application "PALFINGER XR"



1. Ouvrez l'application "PALFINGER XR" et cliquez sur "Scanner un marqueur".
2. Scannez l'extrait vidéo à droite pour démarrer la vidéo du produit.

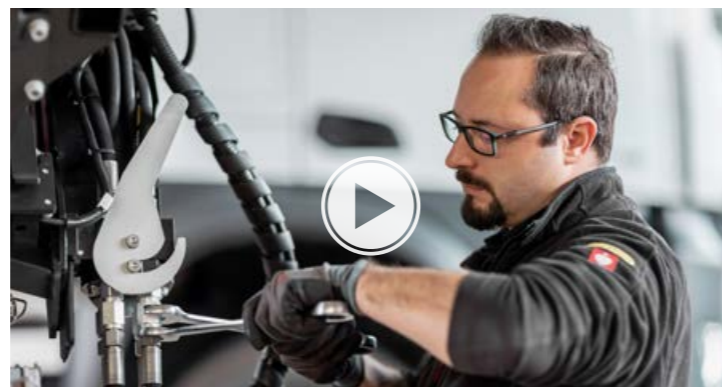

## LIFTING SUSTAINABILITY ENVIRONNEMENT, QUALITÉ ET DURABILITÉ

PALFINGER est un employeur responsable qui fabrique des produits durables et éco-efficents et mène ses affaires dans le respect de l'éthique. La gestion du développement durable PALFINGER s'articule autour de quatre axes : employeur responsable, production éco-efficente, produits durables et éthique des affaires.

Chez PALFINGER EPSILON, l'environnement et le développement durable ne restent pas cantonnés aux hautes sphères de la direction. Il s'agit de démarches ambitieuses qui impliquent chaque collaborateur ainsi que, dans la mesure du possible, chaque client.

PALFINGER EPSILON veille notamment à mettre en place des produits, des processus de production et d'approvisionnement respectueux de l'environnement au travers des pratiques suivantes:

### Matériaux EPSILON –

- fiabilité, distances de transport courtes + qualité maximale
- 95 % du volume des matériaux « Made in EU »
- 60 % du volume des matériaux « Made by PALFINGER »
- Ateliers de fabrication propres 1x Autriche, 2x Bulgarie

### Certification environnementale ISO

- Atelier EPSILON Elsbethen certifié ISO 14001:2015

### MOINS DE LOURDEUR, PLUS DE RAPIDITÉ, PLUS DE PUISSANCE –

- CHAQUE nouveau développement doit
- soit: réduire les ressources utilisées
- soit: améliorer l'efficacité des produits



# VOTRE PARTENAIRE POUR L'AVENIR

Chez PALFINGER EPSILON, chaque produit est bien plus que la somme de ses composants. Nous appliquons dans toute l'entreprise les exigences les plus modernes et recherchons toujours pour nos clients des solutions durables, innovantes et individuelles. La satisfaction de nos clients revêt pour nous la priorité absolue. C'est pourquoi vous faites confiance aux produits durables et nécessitant peu d'entretien de PALFINGER EPSILON qui se distinguent par une rentabilité élevée et une faible consommation d'énergie.

En interne également, nous nous efforçons d'apporter des solutions sur le long terme et de concevoir des engins issus des exigences de nos clients. Cela transparaît notamment dans la force de levage, la hauteur de structure et la géométrie des bras. Conjointement avec nos partenaires, nous continuons à mettre tout en œuvre pour vous proposer la meilleure solution individuelle grâce à des produits innovants.

**PALFINGER EPSILON.**



KP-PR056M3+FR 12/2020

KP-PR056 spécialement prévu pour un usage international. La disponibilité de certains modèles, de même que l'équipement de série ou optionnel, sont susceptibles de varier suivant les pays. EPSILON se réserve le droit de modifier la conception ou la technique sans préavis, sans être dans l'obligation de transposer d'une quelconque manière ces modifications aux unités déjà commercialisées.

Les informations, les descriptions et les illustrations correspondent à l'état au moment de la mise sous presse et sont susceptibles d'être modifiées sans préavis. Les illustrations peuvent renvoyer à des modèles propres à certains pays, à des équipements optionnels ou à des modèles de série incomplets. Les dimensions ne revêtent pas un caractère contraignant. Les schémas de capacité obéissent à des normes définies et ne correspondent pas nécessairement à la position des bras optimale pour atteindre la charge de levage maximale.